



WWW.AMIXAUDIO.COM

AMIséries

Afficheurs de Niveau Acoustique Figuratifs et Pédagogiques



SCAN ME



DISPONIBLE SUR
 Google Play

DISPONIBLE SUR
 App Store

Manuel Utilisateur

CERTIFICAT DE CALIBRATION

Société : RAMI / AMIX
Equipement : Afficheur de niveau acoustique figuratif et éducatif avec capteur de pression acoustique intégré
Modèle : AMIseries Pack02
Numéro de série:

Test d'étalonnage et procédure avec signal électrique

- Niveau équivalent à 1 KHz en dBu pour 94dB = -28,7 dBu.
 - Pondération A : Classe 2 selon la norme IEC61672 de Mars 2014.
-

Equipement de laboratoire pour l'étalonnage

- Sonomètre B & K Type 2260 Numéro de série 1823618
 - Calibreur acoustique B & K Type 4231 Classe1 / Classe LS Numéro de série 3001415
-

Calibré par :

Date de calibrage :

Ce certificat d'étalonnage est valide pour une durée de 2 ans .



SOMMAIRE

⇒ Description AMI24 / AMI44	4
⇒ Description AMI25 / AMI45	5
⇒ Description AMI26 / AMI46	6
⇒ Face arrière AMI24/25/26	7
⇒ Face arrière AMI44/45/46	8
⇒ Guide d'installation	9
⇒ Interface Logiciel	15
⇒ Interface AMI connect	17
⇒ Caractéristiques	19
⇒ Information	19

DESCRIPTION AMI24 / AMI44

L'intégration de l'afficheur AMI24 ou AMI44 pourra se faire partout où il est nécessaire de sensibiliser le public, les ouvriers ou les collaborateurs aux niveaux sonores et à ses nuisances.

L'AMI24 (ou AMI44) affiche des seuils de niveaux sonores au moyen de trois pictogrammes très représentatifs sous la forme stylisée d'un visage souriant, grimaçant ou très triste qui changent de couleur en fonction de l'intensité du bruit. Une phrase, "Attention au bruit", s'allume en rouge si le niveau sonore dépasse le deuxième seuil défini. Une connectivité, Bluetooth et USB, permet une configuration aisée sur ordinateur ou sur smartphone.

Un logiciel et une application smartphone fournis permettent :

- La visualisation en temps réel du niveau acoustique en dB pondéré A.
- La programmation du niveau des deux commutations vert/jaune et jaune/rouge.
- La programmation du temps de maintien de l'indication jaune ou rouge en cas de dépassements furtifs.
- La programmation du niveau de luminosité pour s'adapter à l'environnement et permettre une visualisation optimale.
- La récupération de l'historique des niveaux sonores en LAeq 1 min des 20 derniers jours.

D'un point de vue de sécurité électrique, l'AMI24 (ou AMI44) s'alimente en basse tension, avec un bloc secteur séparé, permettant son intégration dans des lieux exposés à des conditions défavorables.

L'AMI24 (ou AMI44) est pré-équipé en face arrière d'inserts M4 pour la fixation d'un pied au standard VESA de 100x100 mm (pied VESA en option).

Dimensions AMI24 : 227 x 227 x 33 mm / Dimensions AMI44 : 453 x 453 x 33 mm

Disponible en plusieurs versions :

- **AMI 24 (ou AMI44) Pack01** : Afficheur esclave + Alimentation 12V
Il peut se connecter en complément de l'AMI24 (ou AMI44) Pack02 pour permettre un deuxième point de visualisation ou en complément d'un afficheur AFFseries-3.
- **AMI24 (ou AMI44) Pack02** : Solution complètement autonome comprenant l'Afficheur + une Alimentation 12V + un Capteur de pression acoustique intégré.

Dans le cas où la mesure doit s'effectuer à un endroit différent de l'affichage, un connecteur en face arrière permet de relier un capteur distant.

Les trois seuils de niveau sonore affichés par l'AMI24 / AMI44 :



Le niveau sonore est de faible à moyen



Le niveau sonore est de moyen à fort



Le niveau sonore est trop fort

DESCRIPTION AMI25 / AMI45

L'intégration de l'afficheur AMI25, ou AMI45 pourra se faire partout où il est nécessaire de sensibiliser le public, les ouvriers ou les collaborateurs aux niveaux sonores et à ses nuisances.

L'AMI25 (ou AMI45) affiche des seuils de niveaux sonores au moyen de trois vagues lumineuses très représentatives qui changent de couleur en fonction de l'intensité du bruit. Une phrase, "Protégez-vous du bruit", s'allume en rouge si le niveau sonore dépasse le deuxième seuil défini. Une connectivité, Bluetooth et USB, permet une configuration aisée sur ordinateur ou sur smartphone.

Un logiciel et une application smartphone fournis permettent :

- La visualisation en temps réel du niveau acoustique en dB pondéré A.
- La programmation du niveau des deux commutations vert/jaune et jaune/rouge.
- La programmation du temps de maintien de l'indication jaune ou rouge en cas de dépassements furtifs.
- La programmation du niveau de luminosité pour s'adapter à l'environnement et permettre une visualisation optimale.
- La récupération de l'historique des niveaux sonores en LAeq 1 min des 20 derniers jours.

D'un point de vue de sécurité électrique, l'AMI25 (ou AMI45) s'alimente en basse tension, avec un bloc secteur séparé, permettant son intégration dans des lieux exposés à des conditions défavorables.

L'AMI25 (ou AMI45) est pré-équipé en face arrière d'inserts M4 pour la fixation d'un pied au standard VESA de 100x100 mm (pied VESA en option).

Dimensions AMI25 : 227 x 227 x 33 mm / Dimensions AMI45 : 453 x 453 x 33 mm

Disponible en plusieurs versions :

- **AMI 25 (ou AMI45) Pack01** : Afficheur esclave + Alimentation 12V
Il peut se connecter en complément de l'AMI25 (ou AMI45) Pack02 pour permettre un deuxième point de visualisation ou en complément d'un afficheur AFFseries-3.
- **AMI25 (ou AMI45) Pack02** : Solution complètement autonome comprenant l'Afficheur + une Alimentation 12V + un Capteur de pression acoustique intégré.

Dans le cas où la mesure doit s'effectuer à un endroit différent de l'affichage, un connecteur en face arrière permet de relier un capteur distant qui devient prioritaire.

Les trois seuils de niveau sonore affichés par l'AMI25 / AMI45 :



Le niveau sonore est de faible à moyen



le niveau sonore est de moyen à fort



Le niveau sonore est trop fort

DESCRIPTION AMI26 / AMI46

L'intégration de l'afficheur AMI26 ou AMI46 pourra se faire partout où il est nécessaire de sensibiliser le public, les ouvriers ou les collaborateurs aux niveaux sonores et à ses nuisances.

L'AMI26 (ou AMI46) affiche des seuils de niveaux sonores au moyen du pictogramme d'un casque anti-bruit lumineux, qui change de couleur en fonction de l'intensité du bruit. Une phrase, "Portez vos protections", s'allume en rouge si le niveau sonore dépasse le deuxième seuil défini. Une connectivité, Bluetooth et USB, permet une configuration aisée sur ordinateur ou sur smartphone.

Un logiciel et une application smartphone fournis permettent :

- La visualisation en temps réel du niveau acoustique en dB pondéré A.
- La programmation du niveau des deux commutations vert/jaune et jaune/rouge.
- La programmation du temps de maintien de l'indication jaune ou rouge en cas de dépassements furtifs.
- La programmation du niveau de luminosité pour s'adapter à l'environnement et permettre une visualisation optimale.
- La récupération de l'historique des niveaux sonores en LAeq 1 min des 20 derniers jours.

D'un point de vue de sécurité électrique, l'AMI26 (ou AMI46) s'alimente en basse tension, avec un bloc secteur séparé, permettant son intégration dans des lieux exposés à des conditions défavorables.

L'AMI26 (ou AMI46) est pré-équipé en face arrière d'inserts M4 pour la fixation d'un pied au standard VESA de 100x100 mm (pied VESA en option).

Dimensions AMI26 : 227 x 227 x 33 mm / Dimensions AMI46 : 453 x 453 x 33 mm

Disponible en plusieurs versions :

- **AMI 26 (ou AMI46) Pack01** : Afficheur esclave + Alimentation 12V
Il peut se connecter en complément de l'AMI26 (ou AMI46) Pack02 pour permettre un deuxième point de visualisation ou en complément d'un afficheur AFFseries-3.
- **AMI26 (ou AMI46) Pack02** : Solution complètement autonome comprenant l'Afficheur + une Alimentation 12V + un Capteur de pression acoustique intégré.

Dans le cas où la mesure doit s'effectuer à un endroit différent de l'affichage, un connecteur en face arrière permet de relier un capteur distant.

Les trois seuils de niveau sonore affichés par l'AMI26 / AMI46:



Le niveau sonore est de faible à moyen



le niveau sonore est de moyen à fort



Le niveau sonore est trop fort

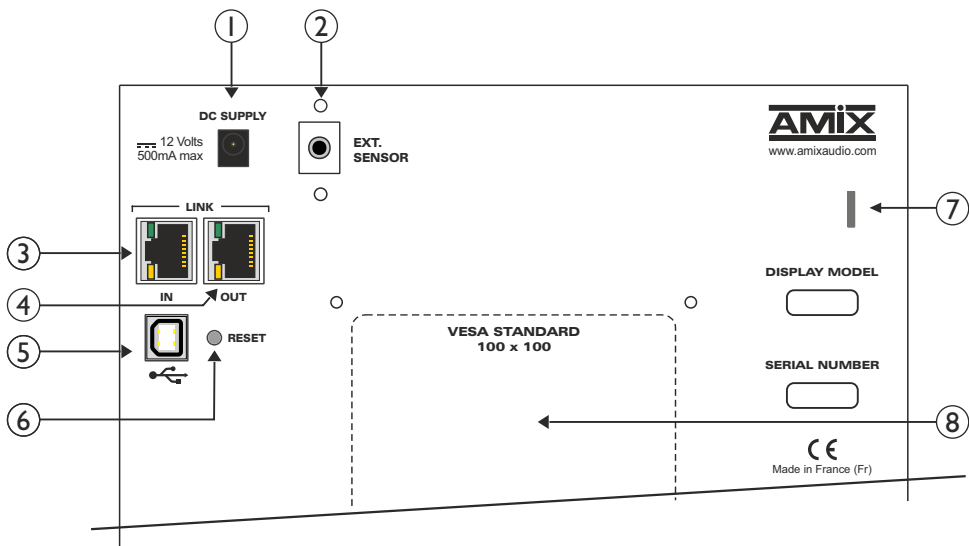

1 - Embase pour connecter l'alimentation extérieure 12V fournie

Câblage du connecteur d'entrée d'alimentation.



2 - Embase Jack 3.5 mm pour connecter un capteur distant uniquement sur les Ami xx Pack02.

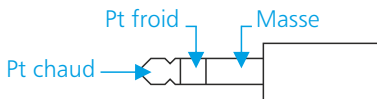

L'insertion du jack permet la connexion automatiquement.

3 - Embase RJ45 d'entrée de télécommande GPO1/GPO2. A connecter par exemple à un SPL25, AFFseries. Voir les différents câblages ci-après.

4 - Embase RJ45 d'extension, permettant de connecter les commandes d'un afficheur supplémentaire.

5 - Embase USB B permettant le téléchargement de l'historique et la mise à jour de l'afficheur.

6 - Ce bouton permet de faire le reset de l'équipement et de passer dans le mode "mise à jour".

7 - Emplacement prévu pour fixer une élingue de sécurité.

8 - Emplacement prévu pour fixer un pied au format VESA 100x100.

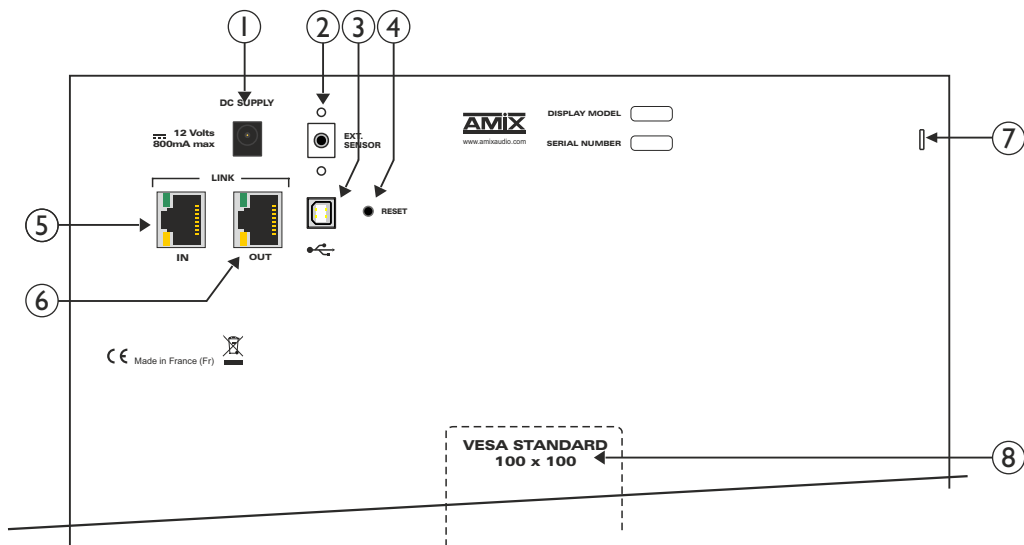

1 - Embase pour connecter l'alimentation extérieure 12V fournie

Câblage du connecteur d'entrée d'alimentation.



2 - Embase Jack 3.5 mm pour connecter un capteur distant uniquement sur les Ami xx Pack02.

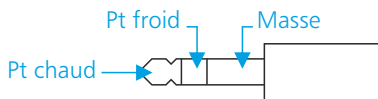

L'insertion du jack permet la connexion automatiquement.

3 - Embase USB B permettant le téléchargement de l'historique et la mise à jour de l'afficheur.

4 - Ce bouton permet de faire le reset de l'équipement et de passer dans le mode "mise à jour".

5 - Embase RJ45 d'entrée de télécommande GPO1/GPO2. A connecter par exemple à un SPL25, AFFseries. Voir les différents câblages ci-après.

6 - Embase RJ45 d'extension, permettant de connecter les commandes d'un afficheur supplémentaire.

7 - Emplacement prévu pour fixer une élingue de sécurité.

8 - Emplacement prévu pour fixer un pied au format VESA 100x100.

GUIDE D'INSTALLATION

Il est recommandé d'établir tous les raccordements avant de mettre l'appareil sous tension.

• Câblage d'un afficheur AMI xx Pack02

L'alimentation est fournie avec un connecteur câblé et un cordon de 1m80. Vous pouvez le prolonger jusqu'à 5 m avec un câble de 0,75mm², jusqu'à 25 m avec un câble de 1,5mm² et jusqu'à 50m avec un câble de 2,5mm².

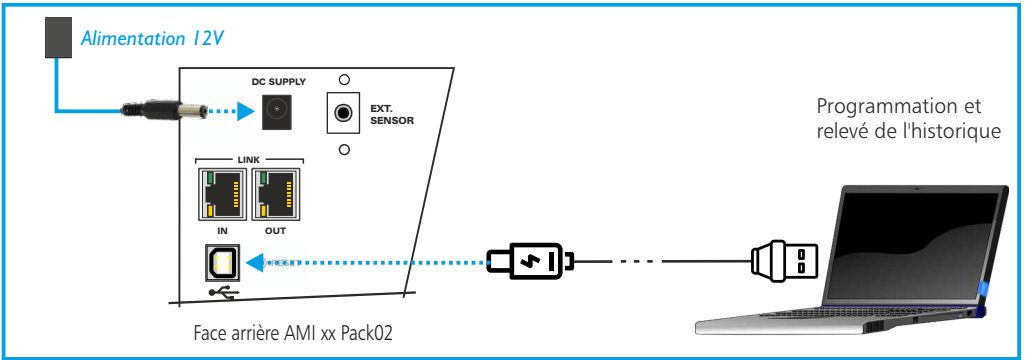

• Câblage d'un afficheur AMI xx Pack02 avec un capteur déporté

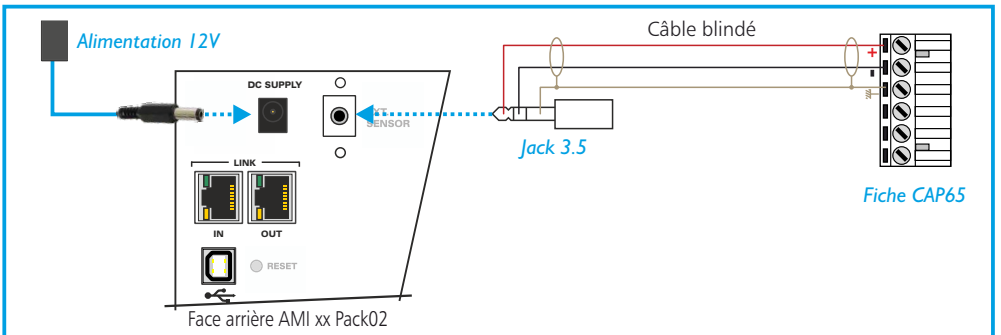

• Câblage d'un afficheur AMI xx Pack02 avec une télécommande manuelle de passage au rouge

Cette télécommande permet d'avertir les intervenants sur place, que le niveau de bruit va être important très prochainement et qu'ils doivent se protéger par anticipation.

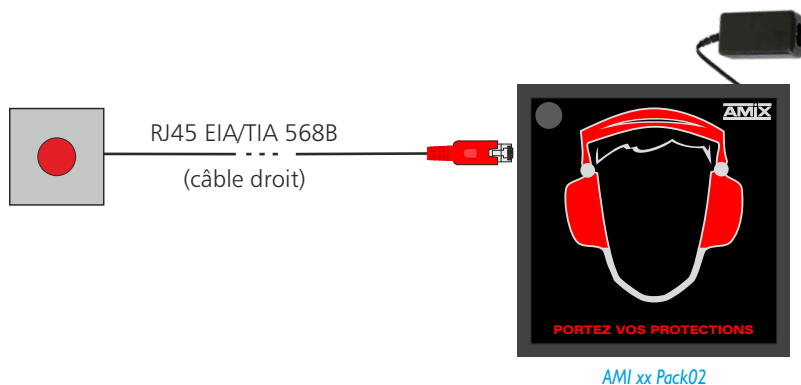

L'alimentation est fournie avec un connecteur câblé et un cordon de 1 m80. Vous pouvez le prolonger jusqu'à 5 m avec un câble de 0,75mm², jusqu'à 25 m avec un câble 1,5mm² et jusqu'à 50m avec un câble de 2,5mm².

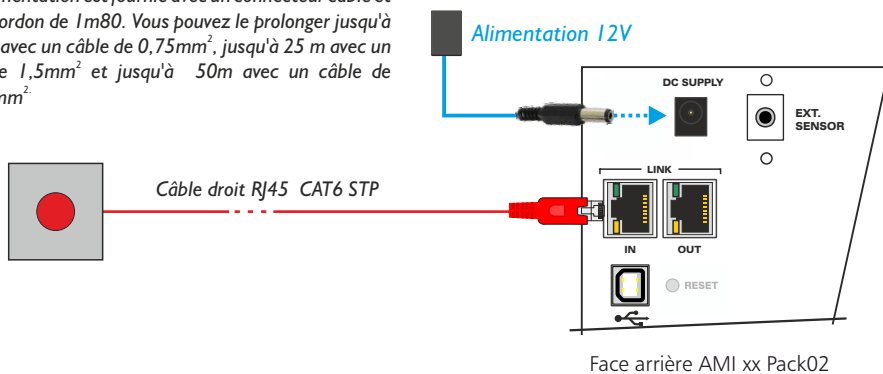

- Reliez l'afficheur AMI xx à la télécommande avec le câble RJ45 fourni.
- Pour alimenter l'ensemble, reliez l'afficheur AMI xx à l'alimentation 12V fournie.

• **Câblage d'un afficheur AMI xx Pack02 avec l'option AMI Player**

Ce lecteur permet d'avertir par un message audio les intervenants sur place, que le niveau de bruit est au-dessus de la limite autorisée. La lecture du message sera déclenchée lors du passage au Rouge de l'AMIX.

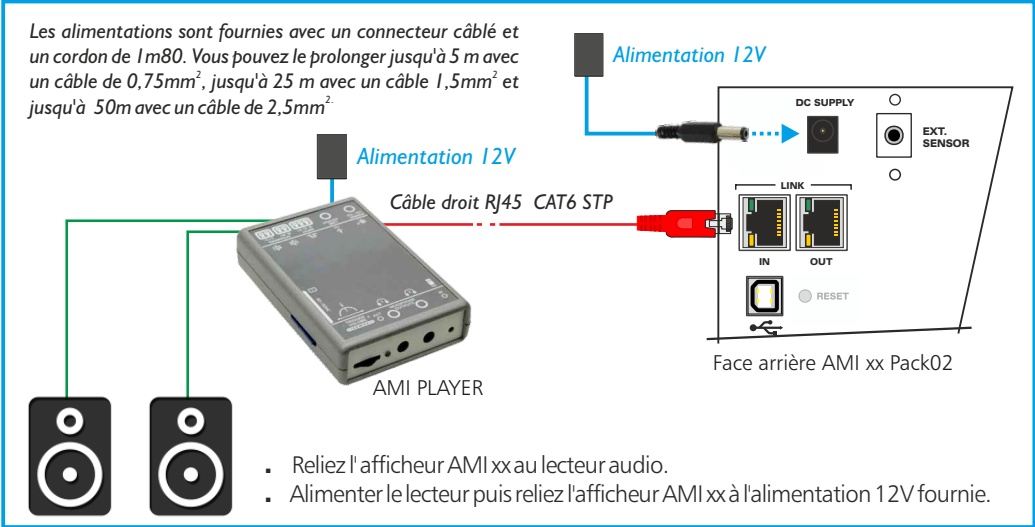
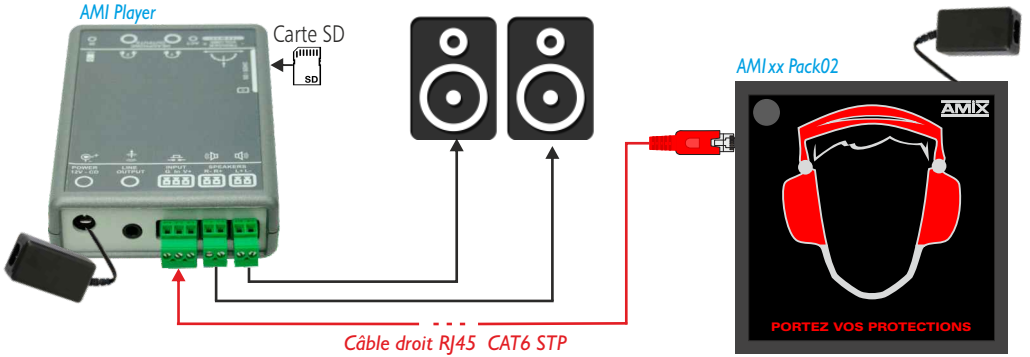

Personnalisation du message audio

- Pour personnaliser votre message, retirer la carte SD de son support, puis insérer celle-ci sur votre ordinateur.
- Vous pouvez maintenant remplacer le fichier de démo «Alarm.wav» par votre nouveau fichier audio.
- Attention, bien respecter le format WAV stéréo, 44.1 KHz, 16 bits.**

Arborescence interne de la carte SD.
Pour être lu le fichier doit-être intégré au dossier nommé "1R0"

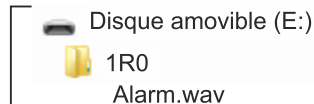

- Extension d'afficheurs

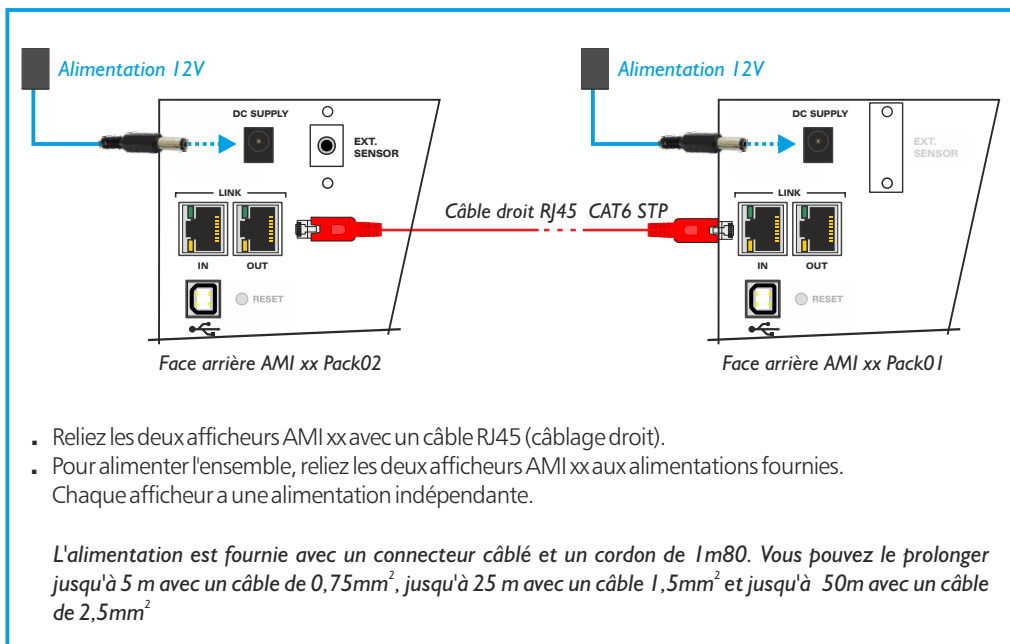
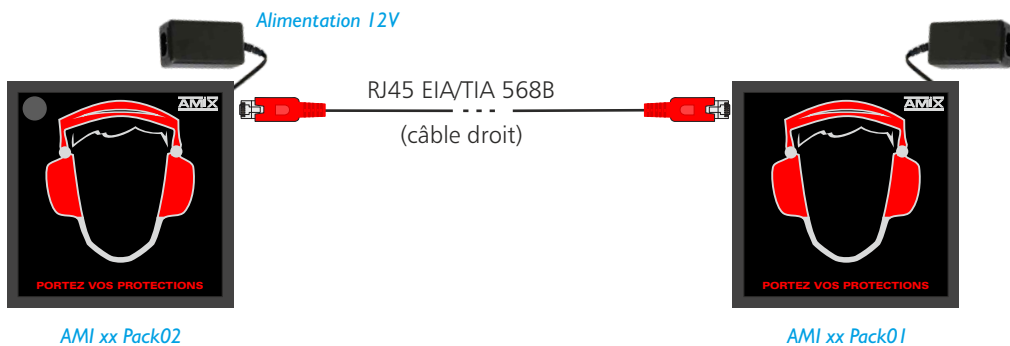

• Câblage d'un afficheur AMI xx Pack01 avec un afficheur AFFseries-3 Pack02

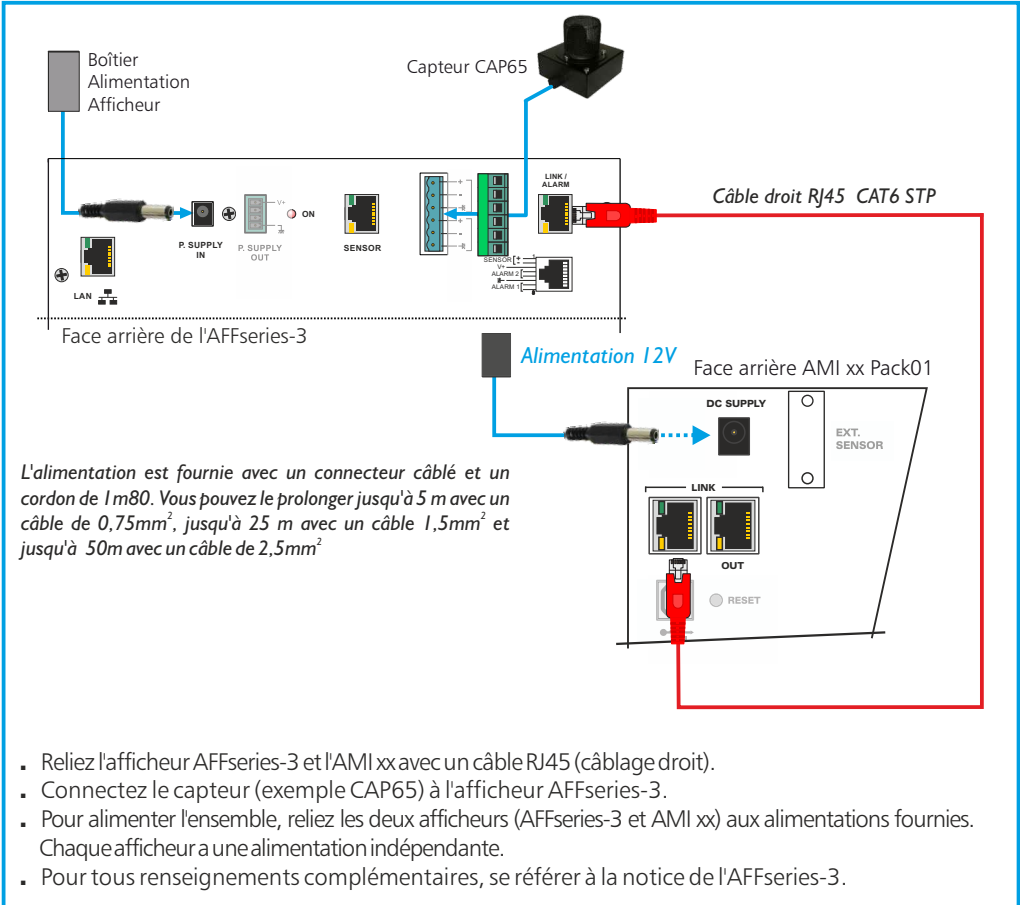
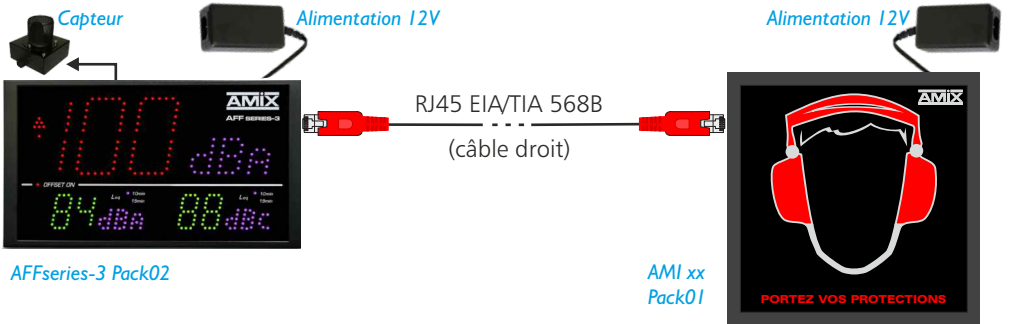

- Reliez l'afficheur AFFseries-3 et l'AMI xx avec un câble RJ45 (câblage droit).
- Connectez le capteur (exemple CAP65) à l'afficheur AFFseries-3.
- Pour alimenter l'ensemble, reliez les deux afficheurs (AFFseries-3 et AMI xx) aux alimentations fournies. Chaque afficheur a une alimentation indépendante.
- Pour tous renseignements complémentaires, se référer à la notice de l'AFFseries-3.

• Câblage d'un afficheur AMI xx Pack01 avec un SPL25

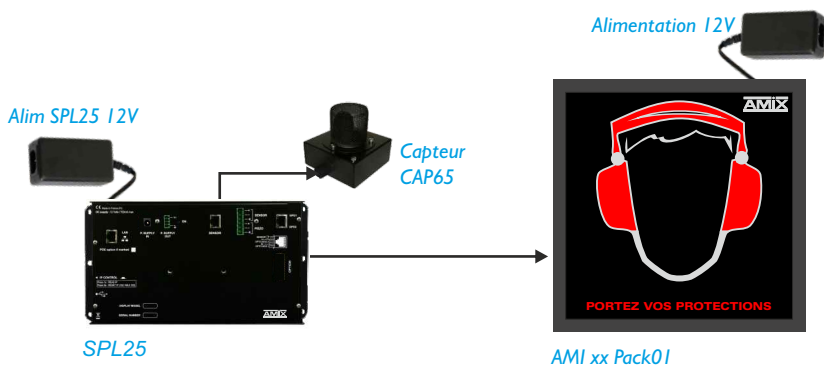

Alimentation 12V

Capteur CAP65

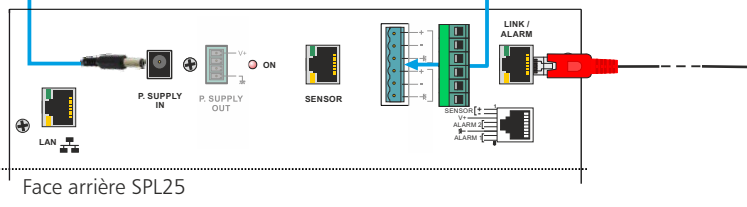

L'alimentation est fournie avec un connecteur câblé et un cordon de 1m80. Vous pouvez le prolonger jusqu'à 5 m avec un câble de 0,75mm², jusqu'à 25 m avec un câble 1,5mm² et jusqu'à 50m avec un câble de 2,5mm²

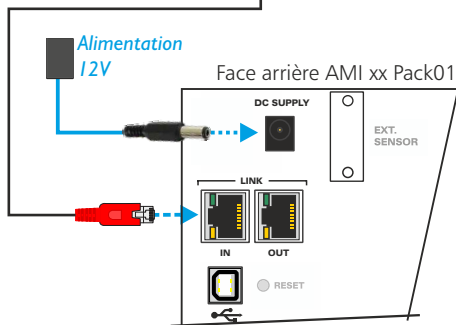

- Reliez le SPL25 et l'afficheur AMI xx avec un câble RJ45 EIA/TIA 568B(Câblage droit). Maximum 5 mètres.
- Connectez le capteur CAP65 au SPL25.
- Pour alimenter l'ensemble, reliez le SPL25 à l'alimentation fournie.
- Pour alimenter l'ensemble, reliez le SPL25 et l'afficheur AMI xx à leur alimentation respective fournie. Chaque appareil a une alimentation indépendante.
- Pour tous renseignements complémentaires, se référer à la notice du SPL25.

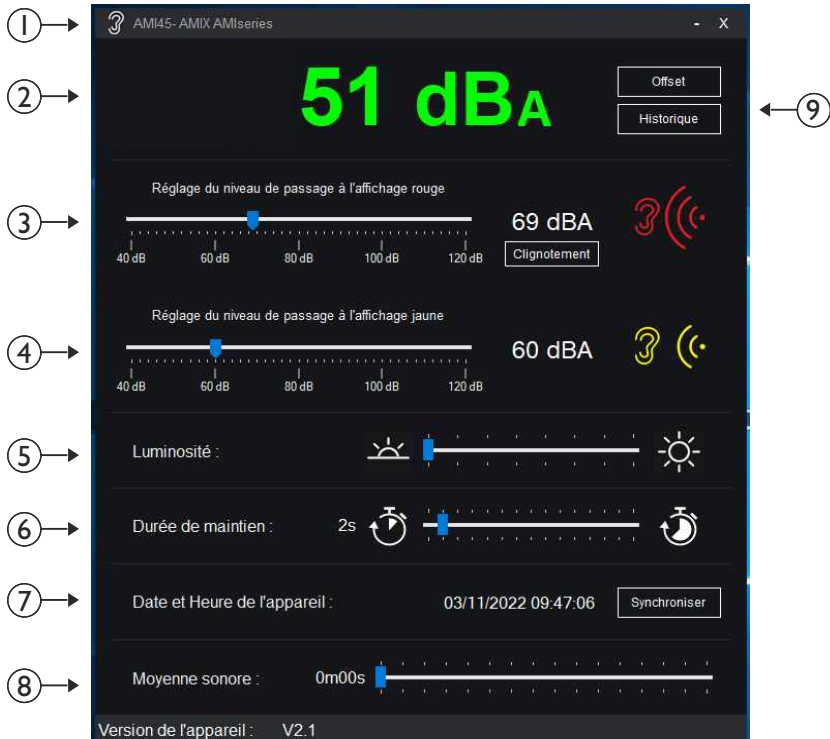

Programmation et téléchargement de l'historique :

Il faut dans un premier temps, télécharger le logiciel sur notre site AMIX, connecter l'ordinateur par le port USB à l'appareil et lancer le logiciel.

- 1 - Référence de l'afficheur connecté.
- 2 - Affichage en temps réel, du niveau sonore en décibels en pondération A et en Leq 1 seconde.
- 3 - Réglage du niveau de passage à l'affichage rouge, ajustable de 40 dB(A) à 120 dB(A) en Leq 1s. L'affichage rouge est clignotant pour une meilleure information des intervenants dans le local.
- 4 - Réglage du niveau de passage à l'affichage jaune, ajustable de 40 dB(A) à 120 dB(A) en Leq 1s. Le niveau jaune ne peut pas être programmé à un niveau supérieur au rouge. Le niveau jaune peut également être inhibé en le réglant sur la même valeur que le niveau rouge.
- 5 - Réglage du niveau d'éclairage de l'affichage, à ajuster en fonction de l'environnement de luminosité du local.
- 6 - Durée de maintien. En cas d'allumage de l'afficheur en rouge celui-ci peut être maintenu de 1 seconde à 15 secondes. Cela permet en cas de courts dépassements, une mémorisation de l'information pour une meilleure visualisation.
- 7 - Date et heure de l'appareil.
Synchroniser : Permet de télécharger dans l'afficheur l'heure de l'ordinateur. (Il est préférable de synchroniser son PC sur le web avant cette étape)
- 8 - **Moyenne sonore** : Durée d'intégration sonore, permettant une prise en compte moins rapide des changements de niveau sonore.

9- Offset : Cette fonction permet d'appliquer une correction à la mesure du capteur. Cette correction permet de prendre en compte la fonction de transfert entre l'emplacement physique du capteur et le point de mesure idéal.

Historique : Permet le téléchargement de l'historique en Leq(A) 1 min sur 480 heures, 24 heures sur 24.

Exemple d'historique :

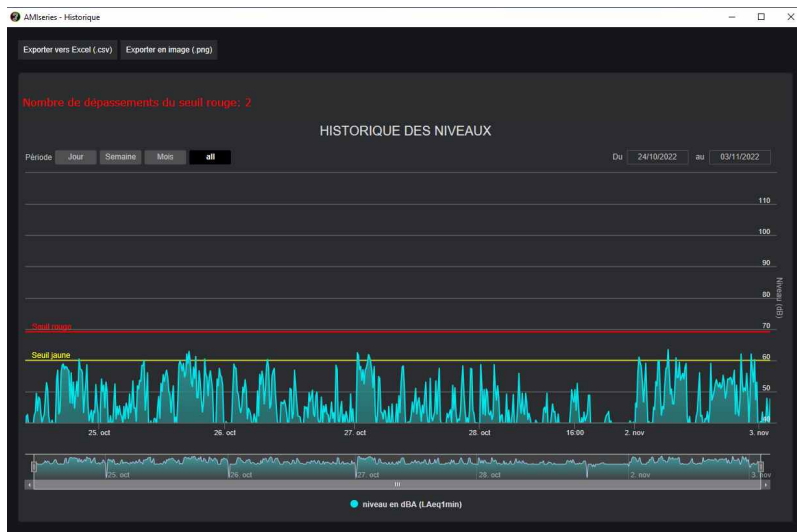

L'historique intègre deux formats d'exportation des données disponibles en haut, à gauche de la fenêtre.

- Exporter vers Excel au format CSV.
- Exporter en image le graphique vers un format JPEG.

Interface web AMI xx Pack01 :

L'afficheur supplémentaire AMI xx Pack01 possède ses propres ajustements.

- Réglage de la luminosité
- Programmation du temps de maintien de l'indication jaune ou rouge en cas de dépassement furtifs.



L'AMIséries intègre un module Bluetooth 5.0 permettant à l'aide de l'application gratuite AMIconnect un paramétrage simplifié et sans fil.

L'application AMIConnect est disponible pour IOS et pour Android. Veuillez scanner le QR code ci-dessous afin de procéder à son téléchargement, et à son installation.



A / Connexion des appareils AMIséries compatibles

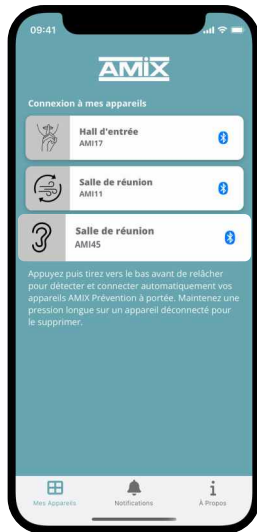

← Visualisation des appareils AMIséries détectés dans la zone de réception. La portée de connexion du bluetooth de l'AMIséries est de 10 mètres.

B / Visualisation des paramètres de l'équipement



← Pour toute modification des paramètres veuillez cliquer sur l'icône .

Un code d'accès est nécessaire pour modifier les paramètres le code d'accès d'origine est "0000".

Possibilité de choisir entre le mode clair et le mode sombre suivant les paramètres du téléphone



C / Personnalisation du code d'accès

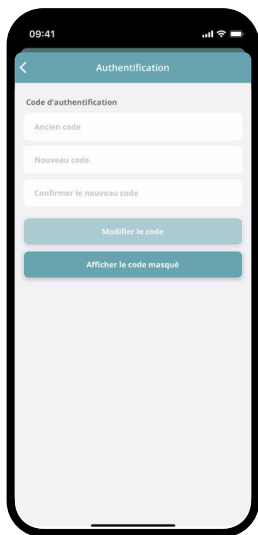

Authentification

← En cas de perte ou d'oubli du code d'accès, le bouton **"afficher le code masqué"** permet d'afficher le code masqué de l'équipement. Après récupération de ce code, veuillez contacter le fabricant, afin de vous communiquer le code de déblocage après vérification.

D / Réglages de l'ensemble des paramètres de votre équipement et visualisation de l'historique.



Réglages de l'équipement

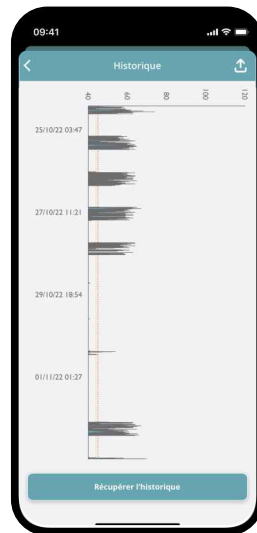

Visualisation de l'historique
(Lecture en mode "paysage")

CARACTERISTIQUES

Caractéristiques techniques :

- Alimentation 12 Volts par bloc séparé, fournie.
- Dimensions AMI24/25/26 : 227 x 227 x 33 mm
- Dimensions AMI44/45/46 : 453 x 453 x 33 mm
- USB 2.0 : système minimum windows 10

Version autonome :

- Plage de mesure : 40 à 118 dB(A)
- Classification du sonomètre : classe 2

Disponible en deux versions :

- **AMlxx Pack01** : Afficheur esclave + Alimentation 12V
Il peut se connecter en complément de l'AMI24 (ou AMI44) Pack02 pour permettre un deuxième point de visualisation ou en complément d'un afficheur AFFseries-3.
- **AMlxx Pack02** : Solution complètement autonome comprenant l'Afficheur + une Alimentation 12V + un Capteur de pression acoustique intégré.

Dans le cas où la mesure doit s'effectuer à un endroit différent de l'affichage, un connecteur en face arrière permet de relier un capteur distant.

INFORMATIONS

Attention !

- Ne jamais faire fonctionner cet équipement sans le raccordement de l'alimentation à la terre.
- Assurez-vous de la qualité de la terre avant la mise en route.
- Ne jamais démonter l'équipement, sans avoir pris la précaution de débrancher le cordon d'alimentation.
- Eviter l'exposition à de trop fortes températures.
- Ne jamais exposer l'alimentation et l'appareil à la pluie, la neige ou à l'humidité.

L' AMIseries est conforme aux normes suivantes :

EN60065, EN55013, EN55020, EN60555-2, et EN60555-3, d'après les dispositions de la directive 73/23/EEC, 89/336/EEC et 93/68/EEC.



7 RUE RAOUL FOLLEREAU
77600 BUSSY SAINT GEORGES - FRANCE
Tél. : +33 (0)1 64 66 20 20
Email : amix@amixaudio.com

www.amixaudio.com