

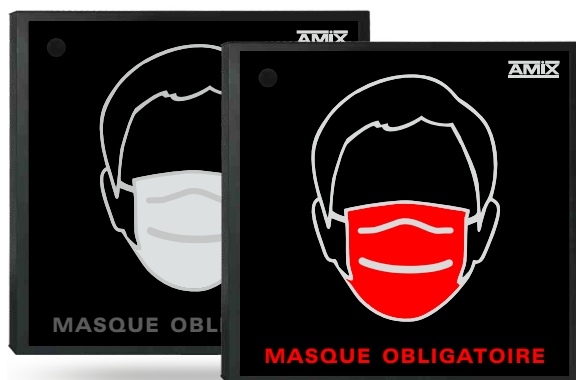

**AMI20**

## Panneau Lumineux d'Indication du Port du Masque Obligatoire







## SOMMAIRE

---

⇒ Description .....	4
⇒ Face arrière .....	5
⇒ Guide d'installation .....	6
⇒ Caractéristiques .....	7
⇒ Information .....	7

## DESCRIPTION

L'intégration de l'afficheur AMI20 pourra se faire partout où il est nécessaire de sensibiliser le public, les ouvriers ou les collaborateurs au port du masque obligatoire sur site.

L'AMI20 permet en cas de détection d'un mouvement, l'allumage automatique d'un pictogramme, et d'une phrase "Masque Obligatoire".

Ce pictogramme représente un visage stylisé portant un masque de protection. Le masque devient lumineux "rouge clignotant" en cas de mouvement détecté.

D'un point de vue de sécurité électrique, l'AMI20 s'alimente en basse tension, avec un bloc secteur séparé, permettant son intégration dans des lieux exposés à des conditions défavorables.

L'AMI20 est pré-équipé en face arrière d'inserts M4 pour la fixation d'un pied au standard VESA de 100x100 mm (pied VESA en option).

*Dimensions AMI20 : 227 x 227 x 33 mm*

### Les deux affichages possibles de l'AMI20 :



***Aucune présence détectée***



***Détection d'une présence à proximité***

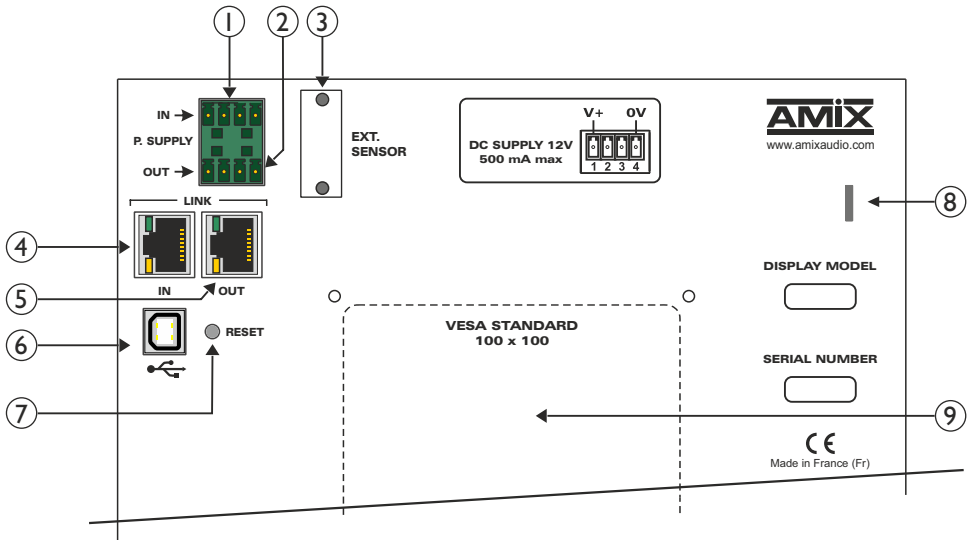

1 - Embase 4 points mâle d'entrée d'alimentation 12V

Câblage du connecteur d'alimentation.

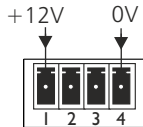

2 - Embase 4 points mâle de sortie d'alimentation 12V

Câblage du connecteur d'alimentation.

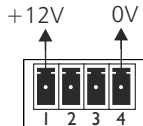

- Permet l'alimentation d'un accessoire supplémentaire.
- Ne permet pas l'alimentation d'un deuxième afficheur AMI xx

3 - Option non disponible sur l'AMI20.

4 - Embase RJ45 d'entrée de télécommande.

5 - Option non disponible sur l'AMI20.

6 - Embase USB B permettant la mise à jour de l'afficheur.

7 - Ce bouton permet de faire le reset de l'équipement et de passer dans le mode "mise à jour".

8 - Emplacement prévu pour fixer une élingue de sécurité.

9 - Emplacement prévu pour fixer un pied au format VESA 100x100.

## GUIDE D'INSTALLATION

Il est recommandé d'établir tous les raccordements avant de mettre l'appareil sous tension.

### • Câblage d'un afficheur AMI20

L'alimentation est fournie avec un connecteur câblé et un cordon de 1m80. Vous pouvez le prolonger jusqu'à 5 m avec un câble de 0,75mm<sup>2</sup>, jusqu'à 25 m avec un câble 1,5mm<sup>2</sup> et jusqu'à 50m avec un câble de 2,5mm<sup>2</sup>.

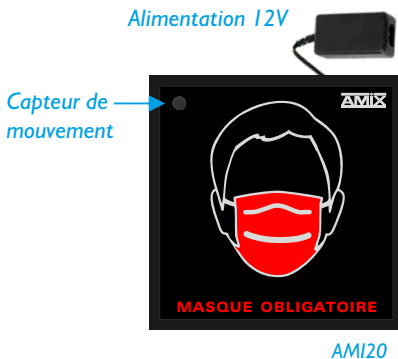
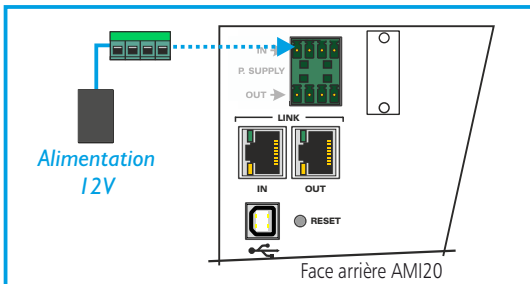

### • Câblage d'un afficheur AMI 20 avec une télécommande manuelle d'allumage

Cette télécommande permet d'avertir les intervenants sur place, que le port du masque est obligatoire dans cette zone.

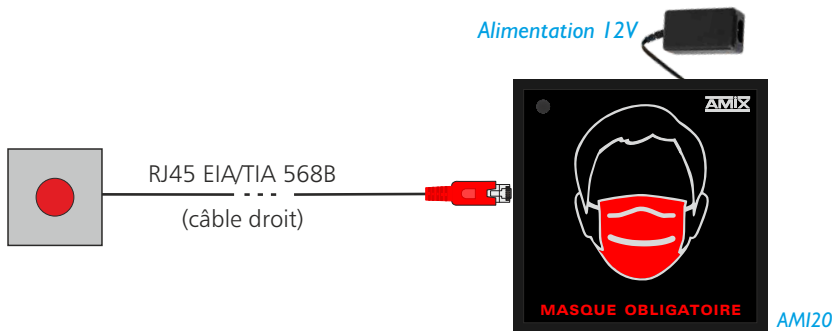

L'alimentation est fournie avec un connecteur câblé et un cordon de 1m80. Vous pouvez le prolonger jusqu'à 5 m avec un câble de 0,75mm<sup>2</sup>, jusqu'à 25 m avec un câble 1,5mm<sup>2</sup> et jusqu'à 50m avec un câble de 2,5mm<sup>2</sup>.

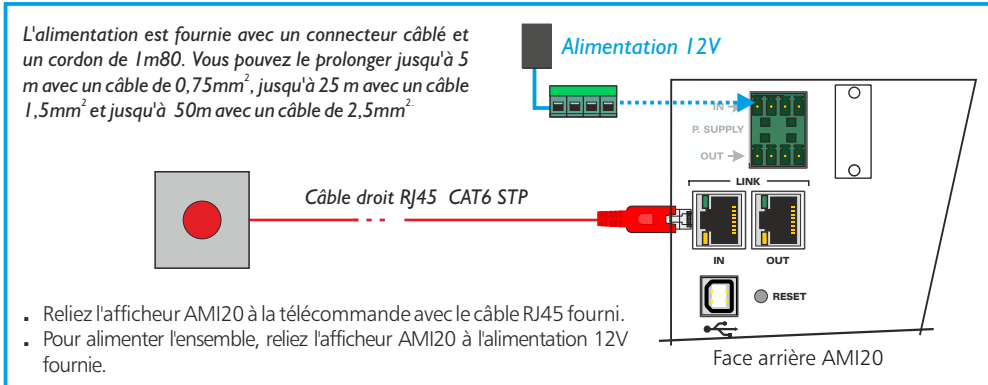

## CARACTERISTIQUES

### Caractéristiques techniques :

- Alimentation 12 Volts par bloc séparé, fournie.
- Dimensions AMI20 : 227 x 227 x 33 mm
- Performance de détection :

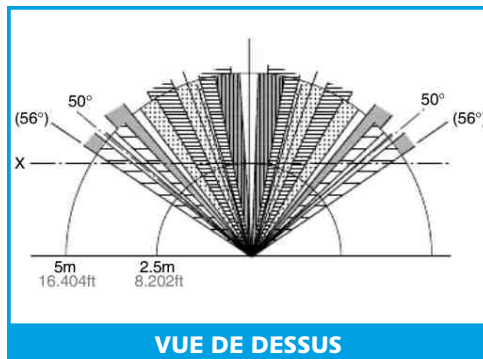
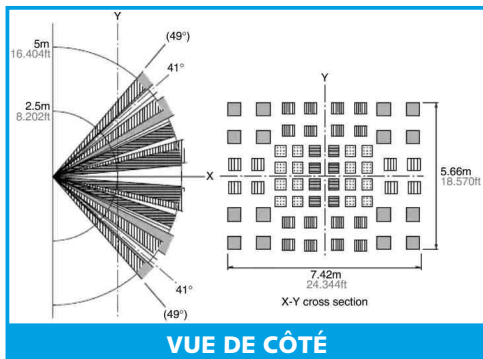

## INFORMATIONS

### Attention !

- Ne jamais faire fonctionner cet équipement sans le raccordement de l'alimentation à la terre.
- Assurez-vous de la qualité de la terre avant la mise en route.
- Ne jamais démonter l'équipement, sans avoir pris la précaution de débrancher le cordon d'alimentation.
- Éviter l'exposition à de trop fortes températures.
- Ne jamais exposer l'alimentation et l'appareil à la pluie, la neige ou à l'humidité.

L' AMI20 est conforme aux normes suivantes :

EN60065, EN55013, EN55020, EN60555-2, et EN60555-3, d'après les dispositions de la directive 73/23/EEC, 89/336/EEC et 93/68/EEC.



7 RUE RAOUL FOLLEREAU  
77600 BUSSY SAINT GEORGES - FRANCE  
Tél. : +33 (0)1 64 66 20 20 - Fax : +33 (0)1 64 66 20 30  
Email : [amix@amixprevention.com](mailto:amix@amixprevention.com)

**[www.amixprevention.com](http://www.amixprevention.com)**